

Svěrná šroubení pro ventil Jaga Comap

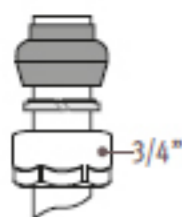

Pro přesnou ocelovou nebo měděnou trubku

OBJEDNACÍ KÓD	Popis
5094.2112	ø 3/4" x 12/1
5094.2114	ø 3/4" x 14/1
5094.2115	ø 3/4" x 15/1
5094.2116	ø 3/4" x 16/1
5094.2118	ø 3/4" x 18/1

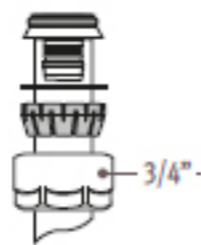

Pro plastovou nebo VPE/ALU trubku.

OBJEDNACÍ KÓD	Popis
5094.2612	ø 3/4" x 12/2
5094.2614	ø 3/4" x 14/2
5094.2616	ø 3/4" x 16/2
5094.2617	ø 3/4" x 17/2
5094.2618	ø 3/4" x 18/2
5094.2615	ø 3/4" x 15/2.5
5094.2619	ø 3/4" x 16/1.5
5094.2620	ø 3/4" x 20/2

Svěrná šroubení pro ventily Jaga a Jaga Danfoss

Pro přesnou ocelovou nebo měděnou trubku

OBJEDNACÍ KÓD	Popis
5098.110	ø 1/2" x 10/1
5098.112	ø 1/2" x 12/1
5098.114	ø 1/2" x 14/1
5098.115	ø 1/2" x 15/1
5098.116	ø 1/2" x 16/1
5098.118	ø 1/2" x 18/1

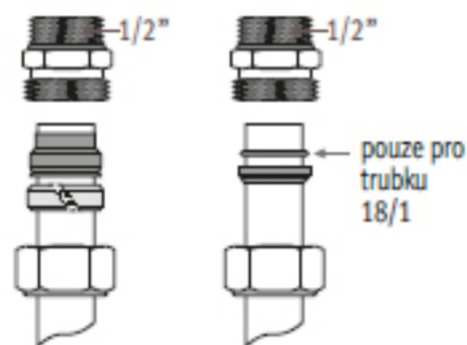

Pro plastovou trubku

OBJEDNACÍ KÓD	Popis
5098.212	ø 1/2" x 12/2
5098.214	ø 1/2" x 14/2
5098.219	ø 1/2" x 16/1.5
5098.216	ø 1/2" x 16/2
5098.217	ø 1/2" x 17/2
5098.218	ø 1/2" x 18/2

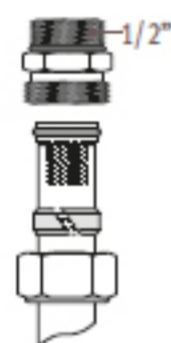

Pro VPE/ALU trubku

OBJEDNACÍ KÓD	Popis
5098.314	ø 1/2" x 14/2
5098.316	ø 1/2" x 16/2
5098.326	ø 1/2" x 16/2.2
5098.318	ø 1/2" x 18/2

VPE/ALU trubka = křížově síťovaná polyetylen. trubka s hliníkovou mezi-vrstvou



Svěrná šroubená M24 - pro Proventil a ventil Jaga 6

Pro přesnou ocelovou nebo měděnou trubku

OBJEDNACÍ KÓD	Popis
5094.110	ø M24 x 10/1
5094.112	ø M24 x 12/1
5094.114	ø M24 x 14/1
5094.115	ø M24 x 15/1
5094.116	ø M24 x 16/1
5094.118	ø M24 x 18/1

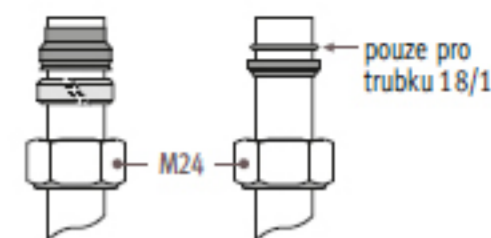

Pro plastovou trubku

OBJEDNACÍ KÓD	Popis
5094.212	ø M24 x 12/2
5094.214	ø M24 x 14/2
5094.219	ø M24 x 16/1,5
5094.216	ø M24 x 16/2
5094.217	ø M24 x 17/2
5094.218	ø M24 x 18/2

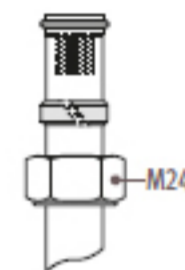

Pro VPE/ALU trubku

OBJEDNACÍ KÓD	Popis
5094.314	ø M24 x 14/2
5094.316	ø M24 x 16/2
5094.326	ø M24 x 16/2.2
5094.318	ø M24 x 18/2

VPE/ALU trubka = křížově síťovaná polyetylen. trubka s hliníkovou mezi-vrstvou

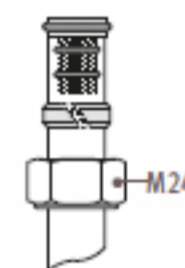

Pro železnou trubku

OBJEDNACÍ KÓD	Popis
5094.501	ø M24 x 1/2"
5094.503	ø M24 x 3/8"

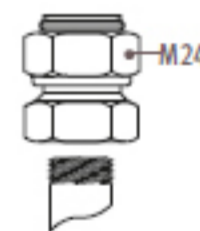

Pro železnou trubku

OBJEDNACÍ KÓD	Popis
5094.502	ø 1/2" x 1/2"
5094.504	ø 1/2" x 3/8"



Nízké svěrné šroubení

Pro přesnou ocel. nebo měď trubku ø 15 mm

OBJEDNACÍ KÓD	Popis
5098.015	ø 1/2" x 15/1

