

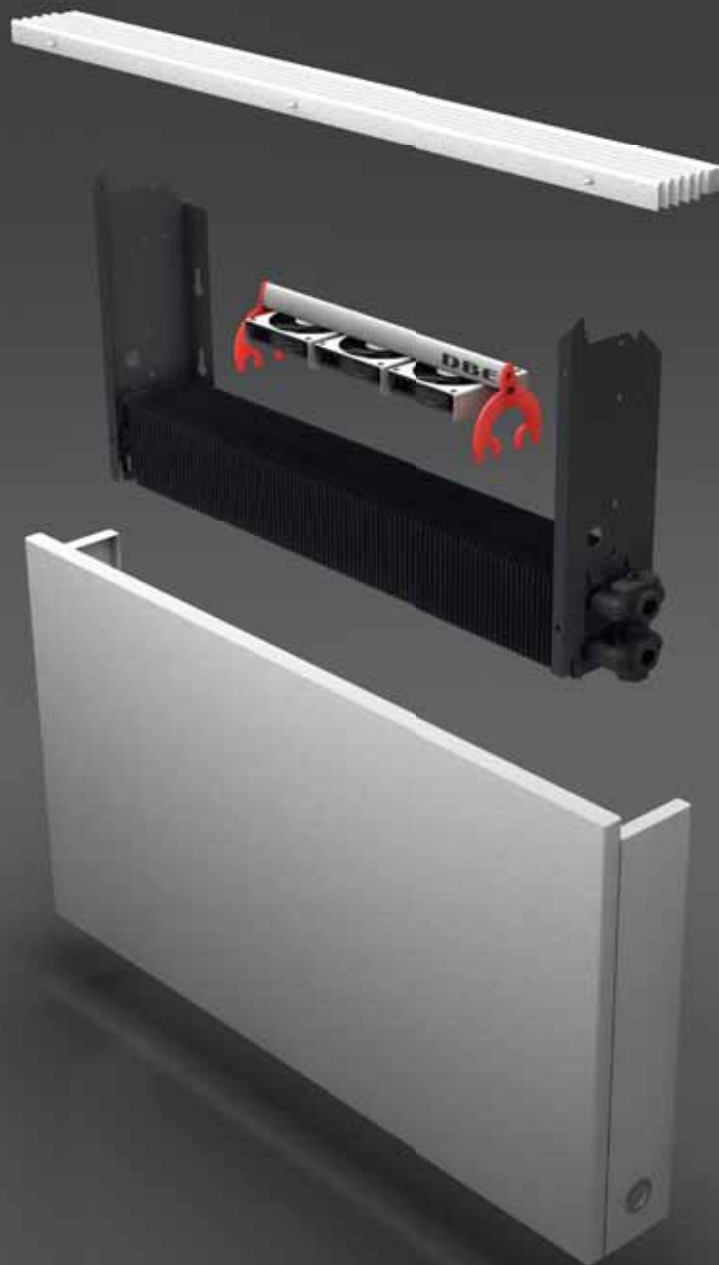

jaga



ČÁSTI & VOLITELNÉ PŘÍSLUŠENSTVÍ

2018.CZ





**ČÁSTI & VOLITELNÉ
PŘÍSLUŠENSTVÍ**

STRADA - KRYT



Standardní dodávka

- částečně předmontovaný kryt
- barva 133 nebo 001
- krycí destička ve vzhledu ušlechtilé oceli pro boční panel na protější straně od ventilu
- dodáváno v kartonové krabici, která může být po instalaci, na místě, použita jako ochrana

OBJEDNACÍ KÓD

kód	výška	délka	typ	barva
CSTW.	HHH	LLL	TT.	XXX

L	Typ	H 020		H 035		H 050		H 065		H 095	
		st. barvy	ostatní	st. barvy	ostatní	st. barvy	ostatní	st. barvy	ostatní	st. barvy	ostatní
050	06								
	10/11								
	15/16								
	20/21								
060	06										
	10/11										
	15/16										
	20/21										
070	06										
	10/11										
	15/16										
	20/21										
080	06										
	10/11										
	15/16										
	20/21										
090	06										
	10/11										
	15/16										
	20/21										
100	06										
	10/11										
	15/16										
	20/21										
110	06										
	10/11										
	15/16										
	20/21										
120	06										
	10/11										
	15/16										
	20/21										
140	06										
	10/11										
	15/16										
	20/21										
160	06								
	10/11								
	15/16								
	20/21								
180	06								
	10/11								
	15/16								
	20/21								
200	06								
	10/11								
	15/16								
	20/21								
240	06								
	10/11								
	15/16								
	20/21								
280	06								
	10/11								
	15/16								
	20/21								

VÝMĚNÍK TEPLA - STRADA

L	STANDARD					TWIN						
	Typ	H 020	035	050	065	095	Typ	H 020	035	050	065	095
050	---	---	---	---	---	---	06	---	---	---	---	---
	10	---	---	---	---	---	11	---	---	---	---	---
	15	---	---	---	---	---	16	---	---	---	---	---
	20	---	---	---	---	---	21	---	---	---	---	---
060	---	---	---	---	---	---	06	---	---	---	---	---
	10	---	---	---	---	---	11	---	---	---	---	---
	15	---	---	---	---	---	16	---	---	---	---	---
	20	---	---	---	---	---	21	---	---	---	---	---
070	---	---	---	---	---	---	06	---	---	---	---	---
	10	---	---	---	---	---	11	---	---	---	---	---
	15	---	---	---	---	---	16	---	---	---	---	---
	20	---	---	---	---	---	21	---	---	---	---	---
080	---	---	---	---	---	---	06	---	---	---	---	---
	10	---	---	---	---	---	11	---	---	---	---	---
	15	---	---	---	---	---	16	---	---	---	---	---
	20	---	---	---	---	---	21	---	---	---	---	---
090	---	---	---	---	---	---	06	---	---	---	---	---
	10	---	---	---	---	---	11	---	---	---	---	---
	15	---	---	---	---	---	16	---	---	---	---	---
	20	---	---	---	---	---	21	---	---	---	---	---
100	---	---	---	---	---	---	06	---	---	---	---	---
	10	---	---	---	---	---	11	---	---	---	---	---
	15	---	---	---	---	---	16	---	---	---	---	---
	20	---	---	---	---	---	21	---	---	---	---	---
110	---	---	---	---	---	---	06	---	---	---	---	---
	10	---	---	---	---	---	11	---	---	---	---	---
	15	---	---	---	---	---	16	---	---	---	---	---
	20	---	---	---	---	---	21	---	---	---	---	---
120	---	---	---	---	---	---	06	---	---	---	---	---
	10	---	---	---	---	---	11	---	---	---	---	---
	15	---	---	---	---	---	16	---	---	---	---	---
	20	---	---	---	---	---	21	---	---	---	---	---
140	---	---	---	---	---	---	06	---	---	---	---	---
	10	---	---	---	---	---	11	---	---	---	---	---
	15	---	---	---	---	---	16	---	---	---	---	---
	20	---	---	---	---	---	21	---	---	---	---	---
160	---	---	---	---	---	---	06	---	---	---	---	---
	10	---	---	---	---	---	11	---	---	---	---	---
	15	---	---	---	---	---	16	---	---	---	---	---
	20	---	---	---	---	---	21	---	---	---	---	---
180	---	---	---	---	---	---	06	---	---	---	---	---
	10	---	---	---	---	---	11	---	---	---	---	---
	15	---	---	---	---	---	16	---	---	---	---	---
	20	---	---	---	---	---	21	---	---	---	---	---
200	---	---	---	---	---	---	06	---	---	---	---	---
	10	---	---	---	---	---	11	---	---	---	---	---
	15	---	---	---	---	---	16	---	---	---	---	---
	20	---	---	---	---	---	21	---	---	---	---	---
240	---	---	---	---	---	---	06	---	---	---	---	---
	10	---	---	---	---	---	11	---	---	---	---	---
	15	---	---	---	---	---	16	---	---	---	---	---
	20	---	---	---	---	---	21	---	---	---	---	---
280	---	---	---	---	---	---	06	---	---	---	---	---
	10	---	---	---	---	---	11	---	---	---	---	---
	15	---	---	---	---	---	16	---	---	---	---	---
	20	---	---	---	---	---	21	---	---	---	---	---

STANDARD

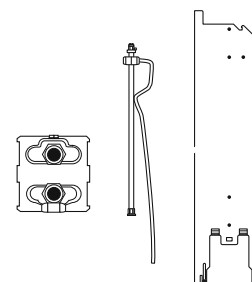

Standardní dodávka

- výměník tepla Low-H₂O
- stěnové konzole
- prodloužený odvodušňovač
- kotvící sada
- výpustná zátk

OBJEDNACÍ KÓD

kód	výška	délka	typ
HSTW.	HHH	LLL	TT

TWIN

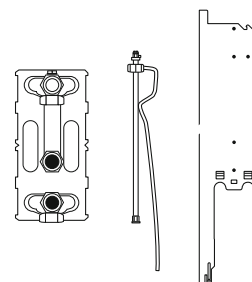

Standardní dodávka

- výměník tepla Low-H₂O Twin
- stěnové konzole
- prodloužený odvodušňovač
- kotvící sada
- výpustná zátk

OBJEDNACÍ KÓD

kód	výška	délka	typ
HSTW.	HHH	LLL	TT

VOLITELNÉ PŘÍSLUŠENSTVÍ DBE

Viz DBE sada pro rekonstrukce a zvýšení výkonu.

LINEA PLUS - KRYT



Standardní dodávka

- částečně předmontovaný kryt
- barva 133 nebo 001
- dodáváno v kartonové krabici, která může být po instalaci, na místě, použita jako ochrana

OBJEDNACÍ KÓD

kód výška délka typ barva
CLIW. HHH LLL TT. XXX

L	Typ	H 020		H 035		H 050		H 065		H 095	
		st. barvy	ostatní	st. barvy	ostatní	st. barvy	ostatní	st. barvy	ostatní	st. barvy	ostatní
050	10/11								
	15/16								
	20/21								
060	10/11										
	15/16										
	20/21										
070	10/11										
	15/16										
	20/21										
080	10/11										
	15/16										
	20/21										
090	10/11										
	15/16										
	20/21										
100	10/11										
	15/16										
	20/21										
110	10/11										
	15/16										
	20/21										
120	10/11										
	15/16										
	20/21										
140	10/11										
	15/16										
	20/21										
160	10/11								
	15/16								
	20/21								
180	10/11								
	15/16								
	20/21								
200	10/11								
	15/16								
	20/21								
220	10/11								
	15/16								
	20/21								
240	10/11								
	15/16								
	20/21								
260	10/11								
	15/16								
	20/21								
280	10/11								
	15/16								
	20/21								

VÝMĚNÍK TEPLA - LINEA PLUS

L	STANDARD					TWIN				
	Typ	H 020	035	050	065 095	Typ	H 020	035	050	065 095
050	10				---	11	---			---
	15				---	16	---			---
	20				---	21	---			---
060	10					11	---			
	15					16	---			
	20					21	---			
070	10					11	---			
	15					16	---			
	20					21	---			
080	10					11	---			
	15					16	---			
	20					21	---			
090	10					11	---			
	15					16	---			
	20					21	---			
100	10					11	---			
	15					16	---			
	20					21	---			
110	10					11	---			
	15					16	---			
	20					21	---			
120	10					11	---			
	15					16	---			
	20					21	---			
140	10					11	---			
	15					16	---			
	20					21	---			
160	10				---	11	---			---
	15				---	16	---			---
	20				---	21	---			---
180	10				---	11	---			---
	15				---	16	---			---
	20				---	21	---			---
200	10				---	11	---			---
	15				---	16	---			---
	20				---	21	---			---
220	10				---	11	---			---
	15				---	16	---			---
	20				---	21	---			---
240	10				---	11	---			---
	15				---	16	---			---
	20				---	21	---			---
260	10				---	11	---			---
	15				---	16	---			---
	20				---	21	---			---
280	10				---	11	---			---
	15				---	16	---			---
	20				---	21	---			---

STANDARD

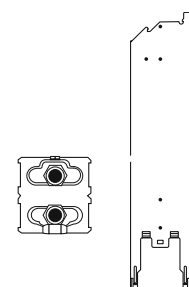

Standardní dodávka

- výměník tepla Low-H₂O
- stěnové konzole
- rohový odvzdušňovací ventil
- kotvící sada
- výpustná zátka

OBJEDNACÍ KÓD

kód	výška	délka	typ
HLIW.	HHH	LLL	TT

TWIN

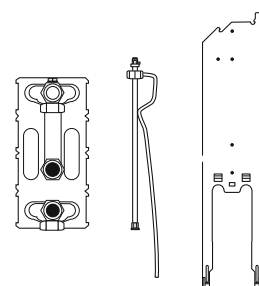

standardní dodávka

- výměník tepla Low-H₂O Twin
- stěnové konzole
- prodloužený odvzdušňovač
- kotvící sada
- výpustná zátka

OBJEDNACÍ KÓD

kód	výška	délka	typ
HLIW.	HHH	LLL	TT

VOLITELNÉ PŘÍSLUŠENSTVÍ DBE

Viz DBE sada pro rekonstrukce a zvýšení výkonu.

TEMPO · KRYT



Standardní dodávka

- sada obsahuje:
 - mřížku
 - čelní panel
 - otevřený boční panel pro připojení ventilu
 - uzavřený boční panel
- barva 101
- kompaktní balení s kartonovými rohy a balící fólií

OBJEDNACÍ KÓD

kód	výška	délka	typ	barva
CTEW.	HHH	LLL	TT.	101

		H 020	H 030	H 040	H 050	H 060	H 070	H 090
L	Typ							
040	10/11							
	15/16							
	20/21							
050	10/11							
	15/16							
	20/21							
060	10/11							
	15/16							
	20/21							
070	10/11							
	15/16							
	20/21							
080	10/11							
	15/16							
	20/21							
090	10/11							
	15/16							
	20/21							
100	10/11							
	15/16							
	20/21							
110	10/11							
	15/16							
	20/21							
120	10/11							
	15/16							
	20/21							
140	10/11							
	15/16							
	20/21							
160	10/11							
	15/16							
	20/21							
180	10/11							
	15/16							
	20/21							
200	10/11							
	15/16							
	20/21							
220	10/11							
	15/16							
	20/21							
240	10/11							
	15/16							
	20/21							
260	10/11							
	15/16							
	20/21							
280	10/11							
	15/16							
	20/21							
300	10/11							
	15/16							
	20/21							

VÝMĚNÍK TEPLA - TEMPO

L	STANDARD								TWIN						
	Typ	H 020	030	040	050	060	070	090	Typ	H 030	040	050	060	070	090
040	10								11						
	15								16						
	20								21						
050	10								11						
	15								16						
	20								21						
060	10								11						
	15								16						
	20								21						
070	10								11						
	15								16						
	20								21						
080	10								11						
	15								16						
	20								21						
090	10								11						
	15								16						
	20								21						
100	10								11						
	15								16						
	20								21						
110	10								11						
	15								16						
	20								21						
120	10								11						
	15								16						
	20								21						
140	10								11						
	15								16						
	20								21						
160	10								11						
	15								16						
	20								21						
180	10								11						
	15								16						
	20								21						
200	10								11						
	15								16						
	20								21						
220	10								11						
	15								16						
	20								21						
240	10								11						
	15								16						
	20								21						
260	10								11						
	15								16						
	20								21						
280	10								11						
	15								16						
	20								21						
300	10								11						
	15								16						
	20								21						

STANDARD

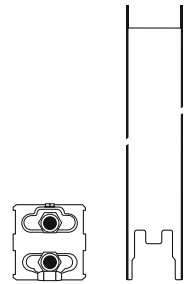

Standardní dodávka

- výměník tepla Low-H₂O
- stěnové konzole
- rohový odvodušňovací ventil
- kotvicí sada
- výpustná zátka

OBJEDNACÍ KÓD

kód	výška	délka	typ
HTEW.	HHH	LLL	TT

TWIN

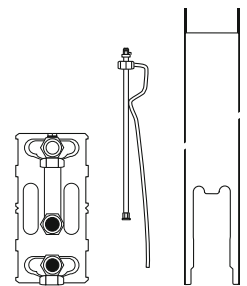

Standardní dodávka

- výměník tepla Low-H₂O Twin
- stěnové konzole
- prodloužený odvodušňovač
- kotvicí sada
- výpustná zátka

OBJEDNACÍ KÓD

kód	výška	délka	typ
HTEW.	HHH	LLL	TT

VOLITELNĚ PŘÍSLUŠENSTVÍ DBE

Viz DBE sada pro rekonstrukce a zvýšení výkonu.

KNOCKONWOOD - KRYT



Standardní dodávka

- kryt z vysoce kvalitní dýhy a kovové boční panely v pískované šedé metalíze (001)
- krycí destička ve vzhledu ušlechtilé oceli pro boční panel na protější straně od ventilu
- dodáváno v kartonové krabici, která může být po instalaci, na místě, použita jako ochrana

OBJEDNACÍ KÓD

kód	výška	délka	typ	dřevo
CKNW.	HHH	LLL	TT.	XXX

L	Typ	H 030		H 055		H 080	
		kat. 1	kat. 2	kat. 1	kat. 2	kat. 1	kat. 2
060	06						
	10/11						
	15/16						
080	06						
	10/11						
	15/16						
100	06						
	10/11						
	15/16						
120	06						
	10/11						
	15/16						
140	06					---	---
	10/11					---	---
	15/16					---	---
180	06					---	---
	10/11					---	---
	15/16					---	---
220	06					---	---
	10/11					---	---
	15/16					---	---

DŘEVĚNÉ POVRCHY

Kategorie 1



Kategorie 2



Certifikát pouze na
dub přírodní,
buk přírodní,
javor přírodní,
zesvětlený dub,
zesvětlený buk,
zabarvený dub

The mark of
responsible forestry

VÝMĚNÍK TEPLA - KNOCKONWOOD

L	STANDARD				TWIN			
	Typ	H 030	055	080	Typ	H 030	055	080
060	---	---	---	---	06			
	10				11			
	15				16			
080	---	---	---	---	06			
	10				11			
	15				16			
100	---	---	---	---	06			
	10				11			
	15				16			
120	---	---	---	---	06			
	10				11			
	15				16			
140	---	---	---	---	06			---
	10				11			---
	15				16			---
180	---	---	---	---	06			---
	10				11			---
	15				16			---
220	---	---	---	---	06			---
	10				11			---
	15				16			---

STANDARD

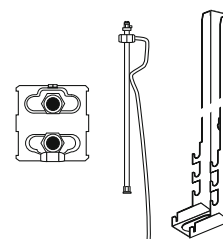

Standardní dodávka

- výměník tepla Low-H₂O
- stěnové konzole
- prodloužený odvzdušňovač
- kotvící sada
- výpustná zátka

OBJEDNACÍ KÓD

kód	výška	délka	typ
HKNW.	HHH	LLL	TT

TWIN

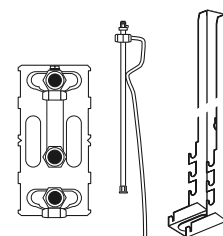

Standardní dodávka

- výměník tepla Low-H₂O Twin
- stěnové konzole
- prodloužený odvzdušňovač
- kotvící sada
- výpustná zátka

OBJEDNACÍ KÓD

kód	výška	délka	typ
HKNW.	HHH	LLL	TT

VOLITELNÉ PŘÍSLUŠENSTVÍ DBE

Viz DBE sada pro rekonstrukce a zvýšení výkonu.

MINI-KRYT



Standardní dodávka

- kryt vcelku
- barva 133 nebo 001
- dodáváno v kartonové krabici

OBJEDNACÍ KÓD

kód výška délka typ barva
CMIN. HHH LLL TT. XXX

L	H 008			H 013			H 023			H 028		
	Typ	st. barvy	ostatní	Typ	st. barvy	ostatní	Typ	st. barvy	ostatní	Typ	st. barvy	ostatní
060	---	---	---	05			06			06		
	09			10			11			11		
	14			15			16			16		
	19			20			21			21		
070	---	---	---	05			06			06		
	09			10			11			11		
	14			15			16			16		
	19			20			21			21		
080	---	---	---	05			06			06		
	09			10			11			11		
	14			15			16			16		
	19			20			21			21		
090	---	---	---	05			06			06		
	09			10			11			11		
	14			15			16			16		
	19			20			21			21		
100	---	---	---	05			06			06		
	09			10			11			11		
	14			15			16			16		
	19			20			21			21		
110	---	---	---	05			06			06		
	09			10			11			11		
	14			15			16			16		
	19			20			21			21		
120	---	---	---	05			06			06		
	09			10			11			11		
	14			15			16			16		
	19			20			21			21		
140	---	---	---	05			06			06		
	09			10			11			11		
	14			15			16			16		
	19			20			21			21		
160	---	---	---	05			06			06		
	09			10			11			11		
	14			15			16			16		
	19			20			21			21		
180	---	---	---	05			06			06		
	09			10			11			11		
	14			15			16			16		
	19			20			21			21		
200	---	---	---	05			06			06		
	09			10			11			11		
	14			15			16			16		
	19			20			21			21		
220	---	---	---	05			06			06		
	09			10			11			11		
	14			15			16			16		
	19			20			21			21		
240	---	---	---	05			06			06		
	09			10			11			11		
	14			15			16			16		
	19			20			21			21		
260	---	---	---	05			06			06		
	09			10			11			11		
	14			15			16			16		
	19			20			21			21		

VÝMĚNÍK TEPLA - MINI

L	H 008		H 013		H 023 / 028	
	Typ	Kč	Typ	Kč	Typ	Kč
060	---	---	05		06	
	09		10		11	
	14		15		16	
	19		20		21	
	<hr/>					
070	---	---	05		06	
	09		10		11	
	14		15		16	
	19		20		21	
	<hr/>					
080	---	---	05		06	
	09		10		11	
	14		15		16	
	19		20		21	
	<hr/>					
090	---	---	05		06	
	09		10		11	
	14		15		16	
	19		20		21	
	<hr/>					
100	---	---	05		06	
	09		10		11	
	14		15		16	
	19		20		21	
	<hr/>					
110	---	---	05		06	
	09		10		11	
	14		15		16	
	19		20		21	
	<hr/>					
120	---	---	05		06	
	09		10		11	
	14		15		16	
	19		20		21	
	<hr/>					
140	---	---	05		06	
	09		10		11	
	14		15		16	
	19		20		21	
	<hr/>					
160	---	---	05		06	
	09		10		11	
	14		15		16	
	19		20		21	
	<hr/>					
180	---	---	05		06	
	09		10		11	
	14		15		16	
	19		20		21	
	<hr/>					
200	---	---	05		06	
	09		10		11	
	14		15		16	
	19		20		21	
	<hr/>					
220	---	---	05		06	
	09		10		11	
	14		15		16	
	19		20		21	
	<hr/>					
240	---	---	05		06	
	09		10		11	
	14		15		16	
	19		20		21	
	<hr/>					
260	---	---	05		06	
	09		10		11	
	14		15		16	
	19		20		21	

DVOUSTRANNÉ PŘIPOJENÍ

Mini výška 008

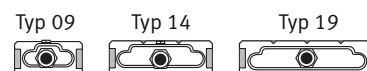

Standardní dodávka

- výměník tepla Low-H₂O typ 09, 14 nebo 19
- odvodušňovací ventil
- výpustná zátka

OBJEDNACÍ KÓD

kód	délka	typ
5004.	000	LLLL TT /BS9

JEDNOSTRANNÉ PŘIPOJENÍ

Mini výška 013

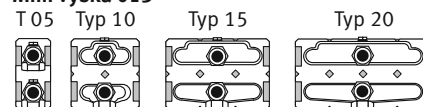

Mini výška 023/028

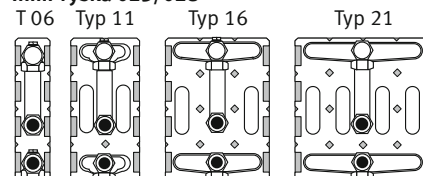

Standardní dodávka

- výměník tepla Low-H₂O
- odvodušňovací ventil
- výpustná zátka

OBJEDNACÍ KÓD

kód	délka	typ
5003.	000	LLL TT /BS9

VOLITELNÉ PŘÍSLUŠENSTVÍ DBE

Viz DBE sada pro rekonstrukce a zvýšení výkonu.

MINI - STĚNOVÉ ÚCHYTKY

Typ	st. barvy	ostatní
05/06		
09/10/11		
14/15/16		
19/20/21		

Typ 05/06



Typ 09/10/11



Typ 14/15/16



Typ 19/20/21

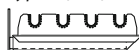

STĚNOVÉ ÚCHYTKY

OBJEDNACÍ KÓD

kód typ barva
5205. 000 000 TT. XXX /W

Počet stěnových úchytek na délku krytu:
od L 060 do 160 cm: min. 2 kusy
od L 180 do 300 cm: min. 3 kusy

MINI - STOJÁNKY

Stojánky	H	Typ	st. barvy	ostatní
FS	6.5	05/06		
	6.5	09/10/11		
	6.5	14/15/16		
	6.5	19/20/21		
FM	10	05/06		
	10	09/10/11		
	10	14/15/16		
	10	19/20/21		
FL	12	05/06		
	12	09/10/11		
	12	14/15/16		
	12	19/20/21		

Typ 05/06



Typ 09/10/11



Typ 14/15/16

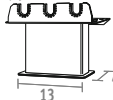

Typ 19/20/21

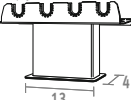

PEVNÉ STOJÁNKY

OBJEDNACÍ KÓD

kód typ barva stojánky
5205. 000 000 TT. XXX /FS

výška 6.5 cm: **FS**
výška 10 cm: **FM**
výška 12 cm: **FL**

Pro montáž na hotovou podlahu

Počet stojánek na délku krytu:
od délky L 060 do 160 cm: 2 kusy
od délky L 180 do 300 cm: 3 kusy

Stojánky	H	Typ	st. barvy	ostatní
AS	13.5 > 21	05/06		
	13.5 > 21	09/10/11		
	13.5 > 21	14/15/16		
	13.5 > 21	19/20/21		
AL	21.5 > 34	05/06		
	21.5 > 34	09/10/11		
	21.5 > 34	14/15/16		
	21.5 > 34	19/20/21		

Typ 05/06 Typ 09/10/11 Typ 14/15/16 Typ 19/20/21

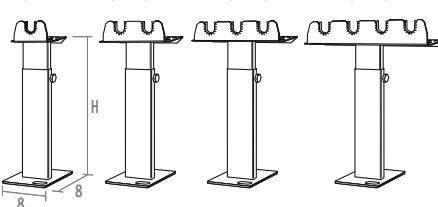

NASTAVITELNÉ STOJÁNKY

OBJEDNACÍ KÓD

kód typ barva stojánky
5205. 000 000 TT. XXX /AS

nastavení výšky od 13.5 do 21 cm: **AS**
nastavení výšky od 21.5 do 34 cm: **AL**

Pro montáž na hrubé nebo na vyvýšené podlahy

Počet stojánek na délku krytu:
od délky L 060 do 160 cm: 2 kusy
od délky L 180 do 300 cm: 3 kusy

LINEA PLUS STOJANOVÝ MODEL

KRYT



Standardní dodávka

- částečně předmontovaný kryt pro připojení vlevo nebo vpravo dole
- barva 133 nebo 001
- nastavitelné stojánky v šedé barvě
- dodáváno v kartonové krabici, která může být po instalaci, na místě, použita jako ochrana

OBJEDNACÍ KÓD

kód výška délka typ barva
CLIF. HHH LLL TT. XXX

L	Typ	H 020		H 035	
		st. barvy	ostatní	st. barvy	ostatní
050	10/11				
	15/16				
060	10/11				
	15/16				
070	10/11				
	15/16				
080	10/11				
	15/16				
090	10/11				
	15/16				
100	10/11				
	15/16				
110	10/11				
	15/16				
120	10/11				
	15/16				
140	10/11				
	15/16				
160	10/11				
	15/16				
180	10/11				
	15/16				
200	10/11				
	15/16				
220	10/11				
	15/16				
240	10/11				
	15/16				
260	10/11				
	15/16				
280	10/11				
	15/16				

VÝMĚNÍK TEPLA

STANDARD

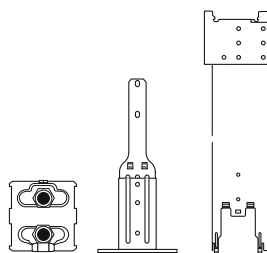

Standardní dodávka

- výměník tepla
- konzole
- stojánky v šedé barvě
- rohový odvědušňovací ventil
- výpustná zátka

OBJEDNACÍ KÓD

kód výška délka typ
HLIF. HHH LLL TT

TWIN

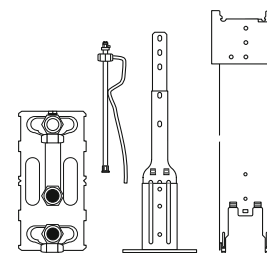

Standardní dodávka

- výměník tepla Low-H₂O Twin
- konzole
- stojánky v šedé barvě
- prodloužený odvědušňovač
- výpustná zátka

OBJEDNACÍ KÓD

kód výška délka typ
HLIF. HHH LLL TT

L	Typ	STANDARD		TWIN	
		H 020	035	Typ	035
050	10			11	
	15			16	
060	10			11	
	15			16	
070	10			11	
	15			16	
080	10			11	
	15			16	
090	10			11	
	15			16	
100	10			11	
	15			16	
110	10			11	
	15			16	
120	10			11	
	15			16	
140	10			11	
	15			16	
160	10			11	
	15			16	
180	10			11	
	15			16	
200	10			11	
	15			16	
220	10			11	
	15			16	
240	10			11	
	15			16	
260	10			11	
	15			16	
280	10			11	
	15			16	

TEMPO STOJANOVÝ MODEL - KRYT



standardní dodávka

- sada obsahuje:
 - mřížku
 - 2 čelní panely
 - otevřený boční panel pro připojení ventilu
 - uzavřený boční panel
- barva 101
- kompaktní balení s kartonovými rohy a balící fólií

OBJEDNACÍ KÓD

kód	výška	délka	typ	barva
CTEF.	HHH	LLL	TT.	101

		H 020	H 030	H 040	H 050
L	Typ				
040	10/11				
	15/16				
	20/21				
050	10/11				
	15/16				
	20/21				
060	10/11				
	15/16				
	20/21				
070	10/11				
	15/16				
	20/21				
080	10/11				
	15/16				
	20/21				
090	10/11				
	15/16				
	20/21				
100	10/11				
	15/16				
	20/21				
110	10/11				
	15/16				
	20/21				
120	10/11				
	15/16				
	20/21				
140	10/11				
	15/16				
	20/21				
160	10/11				
	15/16				
	20/21				
180	10/11				
	15/16				
	20/21				
200	10/11				
	15/16				
	20/21				
220	10/11				
	15/16				
	20/21				
240	10/11				
	15/16				
	20/21				
260	10/11				
	15/16				
	20/21				
280	10/11				
	15/16				
	20/21				
300	10/11				
	15/16				
	20/21				

VÝMĚNÍK TEPLA - TEMPO STOJANOVÝ MODEL

L	STANDARD				TWIN				
	Typ	H 020	030	040	050	Typ	030	040	050
040	10					11			
	15					16			
	20					21			
050	10					11			
	15					16			
	20					21			
060	10					11			
	15					16			
	20					21			
070	10					11			
	15					16			
	20					21			
080	10					11			
	15					16			
	20					21			
090	10					11			
	15					16			
	20					21			
100	10					11			
	15					16			
	20					21			
110	10					11			
	15					16			
	20					21			
120	10					11			
	15					16			
	20					21			
140	10					11			
	15					16			
	20					21			
160	10					11			
	15					16			
	20					21			
180	10					11			
	15					16			
	20					21			
200	10					11			
	15					16			
	20					21			
220	10					11			
	15					16			
	20					21			
240	10					11			
	15					16			
	20					21			
260	10					11			
	15					16			
	20					21			
280	10					11			
	15					16			
	20					21			
300	10					11			
	15					16			
	20					21			

STANDARD

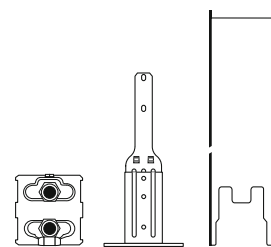

Standardní dodávka

- výměník tepla
- konzole
- stojánky v šedé barvě
- rohový odvodušňovací ventil
- výpustná zátka

OBJEDNACÍ KÓD

kód	výška	délka	typ
HTEF.	HHH	LLL	TT

TWIN

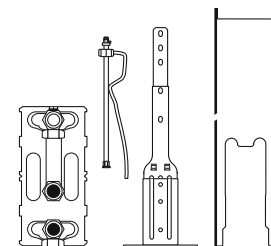

Standardní dodávka

- výměník tepla Low-H₂O Twin
- konzole
- stojánky v šedé barvě
- prodloužený odvodušňovač
- výpustná zátka

OBJEDNACÍ KÓD

kód	výška	délka	typ
HTEF.	HHH	LLL	TT

MINI CANAL - KOMPLETNÍ JEDNOTKA BEZ MŘÍŽKY



Standardní dodávka

předmontovaný Mini Canal v tmavě šedém laku s:

- výměníkem tepla Low-H₂O
- kotvící sadou
- odvědušňovacím(i) ventil(y) G 1/8" a výpustnou zátkou (výpustnými zátkami) 1/2"
- předmontovaným rámem L-profilu nebo Z-profilu

OBJEDNACÍ KÓD S RÁMEM



kód výška délka šířka barva
MICL. HHH LLL BB XXX

hliník přírodně zbarvený: **FNA**
hliník černý: **FBL**
hliník tmavě hnědý: **FDB**
hliník mosazný: **FBR**
lakovaný: **FNC/XXX**

Pro zajištění dokonalé přilnavosti barvy se používá vysoce kvalitní polyesterový lak odolný proti UV záření a opotřebení. Pouze v lesku (kód 2..)

OBJEDNACÍ KÓD S KRYCÍM RÁMEM

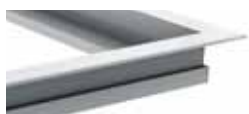

kód výška délka šířka barva
MICZ. HHH LLL BB XXX

hliník přírodně zbarvený: **FNA**
hliník černý: **FBL**
hliník tmavě hnědý: **FDB**
hliník mosazný: **FBR**
lakovaný: **FNC/XXX**

Rám s přesahem zaručí dokonalý přechod mezi otopným tělesem a zrenovovanou nebo dřevěnou podlahou

Rozměry mřížky =
rozměry šachty - 1.2 cm

L	B	H 009	H 011	H 014	H 019
110	14				---
	18			---	---
	26				
	34				
	42				
130	14				---
	18			---	---
	26				
	34				
	42				
150	14				---
	18			---	---
	26				
	34				
	42				
170	14				---
	18			---	---
	26				
	34				
	42				
190	14				---
	18			---	---
	26				
	34				
	42				
210	14				---
	18			---	---
	26				
	34				
	42				
230	14				---
	18			---	---
	26				
	34				
	42				
250	14				---
	18			---	---
	26				
	34				
	42				
270	14				---
	18			---	---
	26				
	34				
	42				
290	14				---
	18			---	---
	26				
	34				
	42				
310	14				---
	18			---	---
	26				
	34				
	42				
330	14				---
	18			---	---
	26				
	34				
	42				
370	14				---
	18			---	---
	26				
	34				
	42				

OBJEDNACÍ KÓD

kód délka šířka mřížka
 GRIL. LLL.L BB.B /XXX
 Kódy mřížek viz str. 362

MŘÍŽKY - MINI CANAL

L	B	DMN DON DBN	RMN	RON RBN	DMV DOV DBV	RMV	ROV RBV	RNA DNA	DBL DDB DBR	RBL RDB RBR	SNA	SBL SDB SBR	ANA	RSS	SNC/XXX	DNC/XXX
108.8	12.8															
	16.8															
	24.8															
	32.8															
	40.8															
128.8	12.8															
	16.8															
	24.8															
	32.8															
	40.8															
148.8	12.8															
	16.8															
	24.8															
	32.8															
	40.8															
168.8	12.8															
	16.8															
	24.8															
	32.8															
	40.8															
188.8	12.8															
	16.8															
	24.8															
	32.8															
	40.8															
208.8	12.8															
	16.8															
	24.8															
	32.8															
	40.8															
228.8	12.8															
	16.8															
	24.8															
	32.8															
	40.8															
248.8	12.8															
	16.8															
	24.8															
	32.8															
	40.8															
268.8	12.8															
	16.8															
	24.8															
	32.8															
	40.8															
288.8	12.8															
	16.8															
	24.8															
	32.8															
	40.8															
308.8	12.8															
	16.8															
	24.8															
	32.8															
	40.8															
328.8	12.8															
	16.8															
	24.8															
	32.8															
	40.8															
368.8	12.8															
	16.8															
	24.8															
	32.8															
	40.8															

MINI CANAL DBE - KOMPLETNÍ JEDNOTKA BEZ MŘÍŽKY

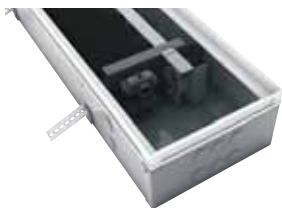

Stavební otvor:
Výška H + 1 cm
Délka L + 0.5 cm
Šířka B + 0.5 cm

Standardní dodávka

Přemontovaný Mini Canal DBE v tmavě šedém laku s:

- výměníkem tepla Low-H₂O
- DBE sadou pro zvýšení výkonu
- kotvicí sadou
- odvodušňovací(m) ventil(y) G 1/8" a výpustnou zátkou (výpustnými zátkami) 1/2"
- přemontovaným rámem L-profilu
- nebo Z-profilu
- řídicí jednotka pro dynamická tělesa

OBJEDNACÍ KÓD S RÁMEM



kód výška délka šířka barva
MDCL. HHH LLL BB XXX

hliník přírodně zbarvený: **FNA**
hliník černý: **FBL**
hliník tmavě hnědý: **FDB**
hliník mosazný: **FBR**
lakovaný: **FNC/XXX**

OBJEDNACÍ KÓD S KRYCÍM RÁMEM

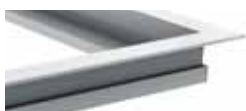

kód výška délka šířka barva
MDCZ. HHH LLL BB XXX

hliník přírodně zbarvený: **FNA**
hliník černý: **FBL**
hliník tmavě hnědý: **FDB**
hliník mosazný: **FBR**
lakovaný: **FNC/XXX**

Pro zajištění dokonalé přilnavosti barvy se používá vysoce kvalitní polyesterový lak odolný proti UV záření a opotřebení. Pouze v lesku (kód 2..)

Rozměry mřížky =
rozměry šachty - 1.2 cm

L	B	H 014
110	26	
	34	
	42	
130	26	
	34	
	42	
150	26	
	34	
	42	
170	26	
	34	
	42	
190	26	
	34	
	42	
210	26	
	34	
	42	
230	26	
	34	
	42	
250	26	
	34	
	42	
270	26	
	34	
	42	
290	26	
	34	
	42	
310	26	
	34	
	42	

OBJEDNACÍ KÓD

kód délka šířka mřížka
 GRIL. LLL.L BB.B /XXX
 |
 Kódy mřížek viz str. 362

MŘÍŽKY - MINI CANAL DBE

L	B	DMN DON DBN	RON RBN	DMV DOV DBV	RMV	ROV RBV	RNA DNA	DBL DDB DBR	RBL RDB RBR	SNA	SBL SDB SBR	ANA	RSS	SNC/XXX	DNC/XXX
108.8	24.8														
	32.8														
	40.8														
128.8	24.8														
	32.8														
	40.8														
148.8	24.8														
	32.8														
	40.8														
168.8	24.8														
	32.8														
	40.8														
188.8	24.8														
	32.8														
	40.8														
208.8	24.8														
	32.8														
	40.8														
228.8	24.8														
	32.8														
	40.8														
248.8	24.8														
	32.8														
	40.8														
268.8	24.8														
	32.8														
	40.8														
288.8	24.8														
	32.8														
	40.8														
308.8	24.8														
	32.8														
	40.8														

CANAL COMPACT - KOMPLETNÍ JEDNOTKA BEZ MŘÍŽKY



Stavební otvor:
Výška H + 2 cm
Délka L + 2 cm
Šířka B + 2 cm

R 1.5 R 4.0

R 1.5				R 4.0			
H	L	B	Kč	H	L	B	Kč
036	178	36		052	189	47	
	198	36			209	47	
	218	36			229	47	
	238	36			249	47	
	258	36			269	47	
					289	47	
					309	47	
					329	47	

Standardní dodávka

- plně předmontovaná vodotěsná šachta s rámem v eloxovaném hliníku
- integrovaný rám
FNA: hliník přírodně zbarvený
FBL: hliník černý
- výměník tepla Low-H₂O typ 15
- přímý odvodušňovací ventil a výpustná zátka
- stojánky a konzole
- tmavě šedá pěnová polystyrenová deska
- krycí deska z dřevovláknité desky

OBJEDNACÍ KÓD R 1.5

kód výška délka šířka barva
CC15. HHH LLL BB XXX
hliník přírodně zbarvený: **FNA**
hliník černý: **FBL**

OBJEDNACÍ KÓD R 4.0

kód výška délka šířka barva
CC40. HHH LLL BB XXX
hliník přírodně zbarvený: **FNA**
hliník černý: **FBL**

OBJEDNACÍ KÓD

kód délka šířka mřížka
 GRIL. LLL.L BB.B /XXX
 Kódy mřížek viz str. 362

MŘÍŽKY - CANAL COMPACT

L	B	DMN DON DBN	RON RBN	DMV DOV DBV	RMV	ROV RBV	RNA DNA	DBL DDB	RBL RDB	SNA	SBL SDB	ANA	RSS	SNC/XXX	DNC/XXX
174.8	32.8														
194.8	32.8														
214.8	32.8														
234.8	32.8														
254.8	32.8														
274.8	32.8														
294.8	32.8														
314.8	32.8														

Canal Compact R 1.5

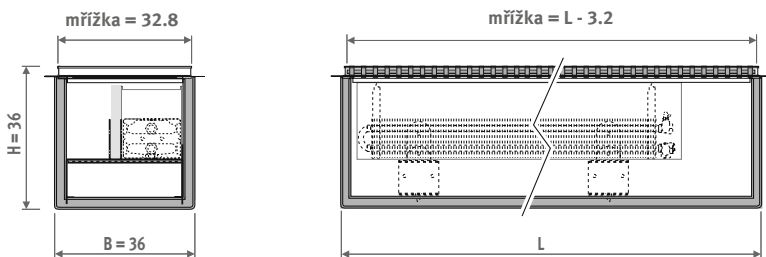

Canal Compact R 4.0

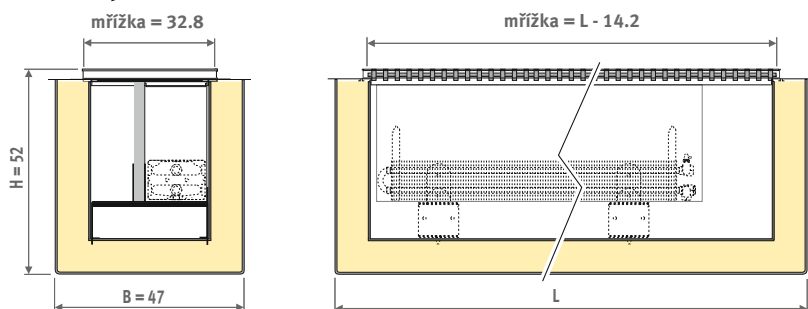

CANAL PLUS - KOMPLETNÍ JEDNOTKA BEZ MŘÍŽKY



Stavební otvor:
Výška H + 2 cm
Délka L + 2 cm
Šířka B + 2 cm

standardní dodávka

- plně předmontovaná vodotěsná šachta s rámem v eloxovaném hliníku
- integrovaný rám
FNA: hliník přírodně zbarvený
FBL: hliník černý
- výměník tepla Low-H₂O
- přímý odvodušňovací ventil a výpustná zátka
- stojánky a konzole
- tmavě šedá pěnová polystyrenová deska
- krycí deska z dřevotřískové desky

OBJEDNACÍ KÓD

kód	výška	délka	šířka	barva
CP25.	HHH	LLL	BB	/XXX
CP30.	HHH	LLL	BB	/XXX
CP40.	HHH	LLL	BB	/XXX

R 2.5				R 3.0				R 4.0			
H	L	B	Kč	H	L	B	Kč	H	L	B	Kč
068	121	35		069	123	37		072	129	43	
		39				41				47	
		51				53				59	
131	35			133	37			139	43		
		39				41				47	
		51				53				59	
141	35			143	37			149	43		
		39				41				47	
		51				53				59	
161	35			163	37			169	43		
		39				41				47	
		51				53				59	
181	35			183	37			189	43		
		39				41				47	
		51				53				59	
201	35			203	37			209	43		
		39				41				47	
		51				53				59	
221	35			223	37			229	43		
		39				41				47	
		51				53				59	
241	35			243	37			249	43		
		39				41				47	
		51				53				59	
261	35			263	37			261	43		
		39				41				47	
		51				53				59	
281	35			283	37			289	43		
		39				41				47	
		51				53				59	
301	35			303	37			309	43		
		39				41				47	
		51				53				59	
321	35			323	37			329	43		
		39				41				47	
		51				53				59	

OBJEDNACÍ KÓD

kód délka šířka mřížka
 GRIL. LLL.L BB.B /XXX
 Kódy mřížek viz str. 362

MŘÍŽKY - CANAL PLUS

L	B	DMN DON DBN	RON RBN RMN	DMV DOV DBV	RMV	ROV RBV RDB	RNA DNA	DBL DDB	RBL RDB	SNA	SBL SDB	ANA	RSS	SNC/XXX	DNC/XXX
114.8	28.8														
	32.8														
	44.8														
124.8	28.8														
	32.8														
	44.8														
134.8	28.8														
	32.8														
	44.8														
154.8	28.8														
	32.8														
	44.8														
174.8	28.8														
	32.8														
	44.8														
194.8	28.8														
	32.8														
	44.8														
214.8	28.8														
	32.8														
	44.8														
234.8	28.8														
	32.8														
	44.8														
254.8	28.8														
	32.8														
	44.8														
274.8	28.8														
	32.8														
	44.8														
294.8	28.8														
	32.8														
	44.8														
314.8	28.8														
	32.8														
	44.8														

Canal Plus R 2.5

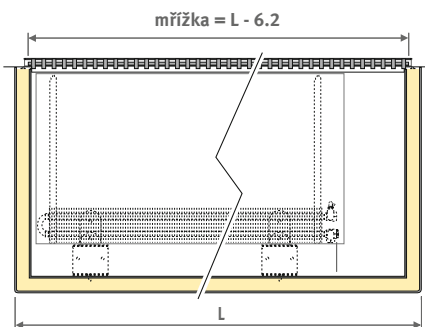
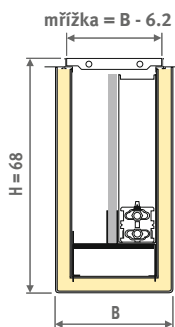

Canal Plus R 3.0

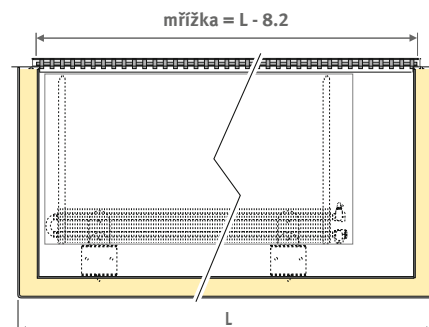
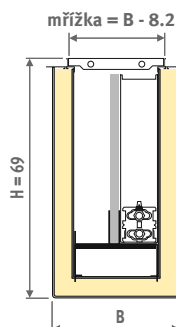

Canal Plus R 4.0

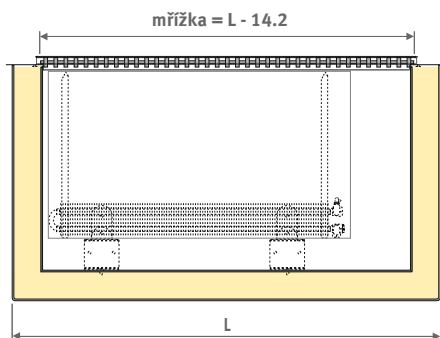
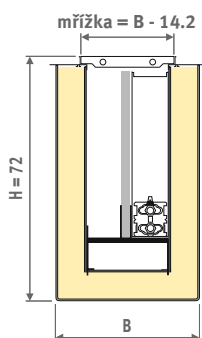

SAMOSTATNÉ MŘÍŽKY

OBJEDNACÍ KÓD

kód délka šířka mřížka
GRIL. LLL.L BB.B /XXX
Kódy mřížek

KČ/METRY

B	DMN DON DBN	RMN	RON RBN	DMV DOV DBV	RMV	ROV RBV	RNA DNA	DBL DDB DBR	RBL RDB RBR	SNA	SBL SDB SBR	RSS	SNC/XXX	DNC/XXX
12.8														
16.8														
24.8														
28.8														
32.8														
36.8														
40.8														
44.8														
48.8														
52.8														
56.8														

! Označení délky v cm. Max. 6 m v 1 kusu. Délka mřížky = délka rámu - 1.2 cm

Všechny technické informace viz strana 376-387

DESIGNO PEVNÉ HLINÍKOVÉ MŘÍŽKY

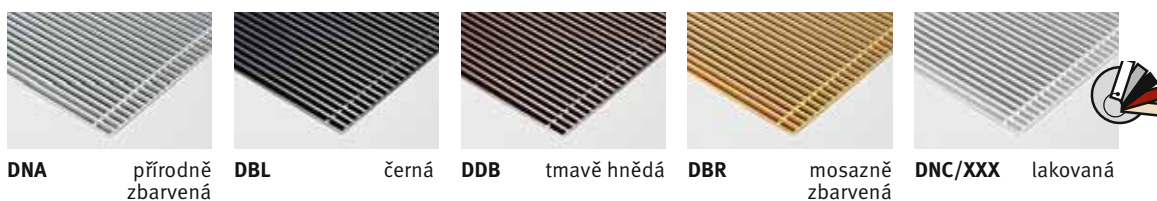

PEVNÉ HLINÍKOVÉ MŘÍŽKY



SVINOVACÍ HLINÍKOVÉ MŘÍŽKY



MŘÍŽKA NEREZ

DESIGNO SVINOVACÍ DŘEVĚNÉ MŘÍŽKY



SVINOVACÍ DŘEVĚNÉ MŘÍŽKY



SAMOSTATNÉ MŘÍŽKY

B	Kč/díl
24.8	
28.8	
32.8	
40.8	

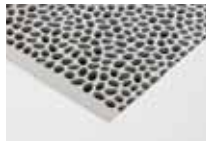

PNC /026
platinově šedá
RAL 9006

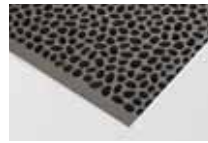

PNC /028
granitově šedá

PEBBLES

OBJEDNACÍ KÓD

kód	délka	šířka	mřížka
GRIL .	LLL.L	BB.B	PNC

Délka dílu: 50 cm
Označte požadovanou celkovou délku v cm v
objednacím kódu. (Př. 205.4 cm, 5 - ti dílná
mřížka, zkrácená z výroby.)

Rozměry mřížky: rám -1.2 cm

B	Kč/m
24.8	
28.8	
32.8	
40.8	
44.8	

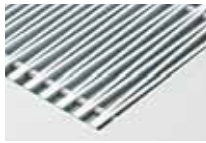

ANA hliník přírodně
zbarvený

ACCORDION

OBJEDNACÍ KÓD

kód	délka	šířka	mřížka
GRIL .	LLL.L	BB.B	ANA

Délky na zakázku:
označte požadovanou délku v cm v
objednacím kódu. Délka až do 1.70 m v
jednom kusu. Delší mřížky jsou dodávány po
částech. Ostatní šířky na vyžádání.
Rozměry mřížky: rám -1.2 cm

RÁM / KRYCÍ RÁM

B	Kč/m
14.0	
18.0	
26.0	
30.0	
34.0	
38.0	
42.0	
46.0	
50.0	
54.0	
58.0	

RÁM

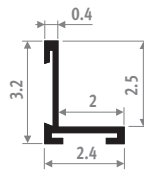
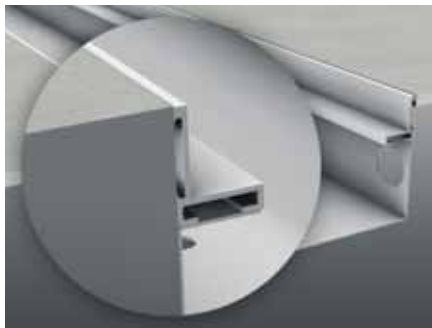

Rám z eloxovaného hliníku.
Délka až do 5.9 - ti metrů v jednom kuse.

KRYCÍ RÁM

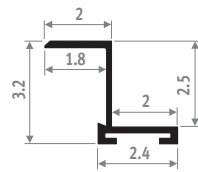

Krycí rám z eloxovaného hliníku.
Délka jednoho dílu: až 5.9 metrů.
Rám s přesahem zaručí dokonalý přechod mezi
otopným tělesem a hotovou podlahou.

Mini Canal je k dostání s
úložným rámem L-profilu nebo
Z- profilu
Canal Compact a Canal Plus
jsou k dostání pouze s úložným
rámem L-profilu

OBJEDNACÍ KÓD RÁM

kód	délka	šířka	barva
FRML .	LLL.L	BB.B	XXX
hliník přírodně zbarvený: FNA			
hliník černý: FBL			
hliník tmavě hnědý: FDB			
hliník mosazný: FBR			
lakovaný: FNC/XXX			

OBJEDNACÍ KÓD KRYCÍ RÁM

kód	délka	šířka	barva
FRMZ .	LLL.L	BB.B	XXX
hliník přírodně zbarvený: FNA			
hliník černý: FBL			
hliník tmavě hnědý: FDB			
hliník mosazný: FBR			
lakovaný: FNC/XXX			

Pro zajištění dokonalé přilnavosti barvy se používá vysoce
kvalitní polyesterový lak odolný proti UV záření a opotřebení.
Pouze v lesku (kód 2..) nebo speciální barvy 006, 005, 026, 028.

ÚCHYTY

KONFIGURACE

Připojte objednávací kód požadovaných úchytů k objednávacímu kódu tělesa

- Všechny uvedené úchyty jsou přivařeny k otopnému tělesu a nelze je později změnit. Prosíme o pečlivou kontrolu správnosti objednaného příslušenství. Chybné objednávky nebudou přijaty zpět

- Při objednání tělesa s volitelnými úchyty (nožičky, boční nebo stropní úchyty), nejsou standardní stěnové úchyty součástí dodávky. Při přidání kódu 9094.10 (bez příplatku), budou standardní stěnové úchyty dodány navíc k volitelným úchytům

SANI RONDA / SANI PANEL / SANI LOUVRE

⚠ Úchyty jsou dodávány ve stejné barvě jako otopné těleso
Verze v chromu pouze pro model Sani Ronda

BOČNÍ OPĚRKA

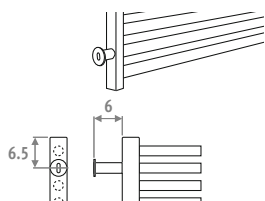

standardní barvy: 233, 001

OBJ. KÓD	barva	popis	KČ
9085.11	st. barvy	vlevo nahoře	
9085.11	ostatní	vlevo nahoře	
9085.11	chrom 009	vlevo nahoře	
9085.12	st. barvy	vlevo dole	
9085.12	ostatní	vlevo dole	
9085.12	chrom 009	vlevo dole	
9085.21	st. barvy	vpravo nahoře	
9085.21	ostatní	vpravo nahoře	
9085.21	chrom 009	vpravo nahoře	
9085.22	st. barvy	vpravo dole	
9085.22	ostatní	vpravo dole	
9085.22	chrom 009	vpravo dole	

STOJÁNKY

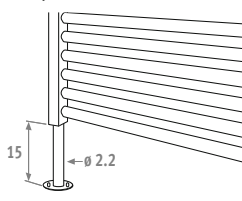

standardní barvy: 233, 001

OBJ. KÓD	barva	popis	KČ
9083.10	st. barvy	vlevo	
9083.10	ostatní	vlevo	
9083.10	chrom 009	vlevo	
9083.20	st. barvy	vpravo	
9083.20	ostatní	vpravo	
9083.20	chrom 009	vpravo	

Připojení 1-1 (vlevo) nebo 8-8 (vpravo) není možné, jestliže se provede objednávka se stojánkem

STROPNÍ OPĚRKA

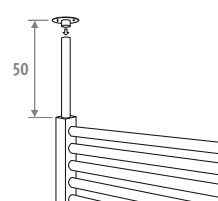

standardní barvy: 233, 001

OBJ. KÓD	barva	popis	KČ
9082.10	st. barvy	vlevo	
9082.10	ostatní	vlevo	
9082.10	chrom 009	vlevo	
9082.20	st. barvy	vpravo	
9082.20	ostatní	vpravo	
9082.20	chrom 009	vpravo	

Stropní opěrka je totožná se stojánkem; při délce 50 cm je třeba ji při montáži zkrátit

DECO SPACE

⚠ Úchyty jsou dodávány ve stejné barvě jako otopné těleso

BOČNÍ OPĚRKA

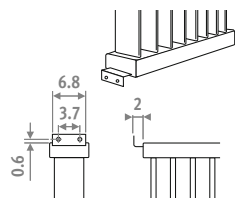

standardní barvy: 233, 001

OBJ. KÓD	barva	popis	KČ
9095.11	st. barvy	vlevo nahoře	
9095.11	ostatní	vlevo nahoře	
9095.12	st. barvy	vlevo dole	
9095.12	ostatní	vlevo dole	
9095.21	st. barvy	vpravo nahoře	
9095.21	ostatní	vpravo nahoře	
9095.22	st. barvy	vpravo dole	
9095.22	ostatní	vpravo dole	

Při objednávce bočních opěrek nelze na tomtomístě (připojovací kód 2, 3, 6, 7) zajistit žádné připojení

STOJÁNKY

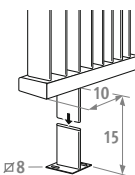

standardní barvy: 233, 001

OBJ. KÓD	barva	popis	KČ
9093.11	st. barvy	vlevo	
9093.11	ostatní	vlevo	
9093.21	st. barvy	vpravo	
9093.21	ostatní	vpravo	

STROPNÍ OPĚRKA

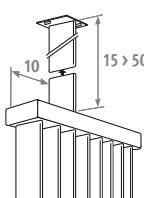

standardní barvy: 233, 001

OBJ. KÓD	barva	popis	KČ
9092.11	st. barvy	vlevo	
9092.11	ostatní	vlevo	
9092.21	st. barvy	vpravo	
9092.21	ostatní	vpravo	

Stropní opěrka je totožná se stojánkem; při délce 50 cm je třeba ji při montáži zkrátit

DECO PANEL

⚠ Úchyty jsou dodávány ve stejné barvě jako otopné těleso

BOČNÍ OPĚRKA

Horizontální

Vertikální

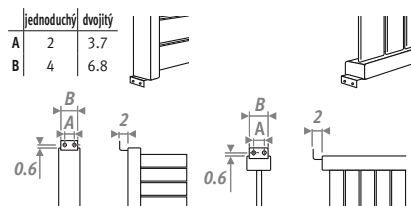

standardní barvy: 233, 001

OBJ. KÓD	barva	popis	Kč
9095.11	st. barvy	vlevo nahoře	
9095.11	ostatní	vlevo nahoře	
9095.12	st. barvy	vlevo dole	
9095.12	ostatní	vlevo dole	
9095.21	st. barvy	vpravo nahoře	
9095.21	ostatní	vpravo nahoře	
9095.22	st. barvy	vpravo dole	
9095.22	ostatní	vpravo dole	

Při objednávce bočních opěrek nelze na tomtomístě (připojovací kód 2, 3, 6, 7) zajistit žádné připojení

STOJÁNKY

Horizontální

Vertikální

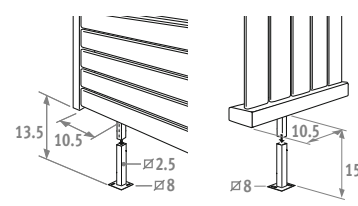

standardní barvy: 233, 001

OBJ. KÓD	barva	popis	Kč
9093.10	st. barvy	vlevo	
9093.10	ostatní	vlevo	
9093.20	st. barvy	vpravo	
9093.20	ostatní	vpravo	
9093.30	st. barvy	středové*	
9093.30	ostatní	středové*	

* Pouze pro Deco horizontální dvojitý o délce 220 až 300 cm

STROPNÍ OPĚRKA

Horizontální

Vertikální

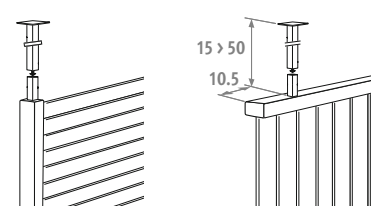

standardní barvy: 233, 001

OBJ. KÓD	barva	popis	Kč
9092.10	st. barvy	vlevo	
9092.10	ostatní	vlevo	
9092.20	st. barvy	vpravo	
9092.20	ostatní	vpravo	

Stropní opěrka je totožná se stojánkem; při délce 50 cm je třeba ji při montáži zkrátit

⚠ Při pravoúhlé montáži ke stěně nelze u horizontálního otopného tělesa montovat u nástěnné strany žádný stojánek ani stropní opěrku

PANEL PLUS

⚠ Úchyty jsou dodávány ve stejné barvě jako otopné těleso

BOČNÍ OPĚRKA

Typ 11

Typ 22 & 34

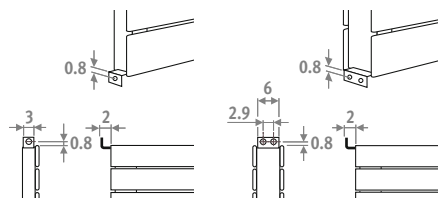

standardní barvy: 233, 001

OBJ. KÓD	barva	popis	Kč
9095.11	st. barvy	vlevo nahoře	
9095.11	ostatní	vlevo nahoře	
9095.12	st. barvy	vlevo dole	
9095.12	ostatní	vlevo dole	
9095.21	st. barvy	vpravo nahoře	
9095.21	ostatní	vpravo nahoře	
9095.22	st. barvy	vpravo dole	
9095.22	ostatní	vpravo dole	

⚠ U typu 34 jsou boční opěrky přivařeny na přední kolektor

STOJÁNKY

Typ 11

Typ 22

Typ 34

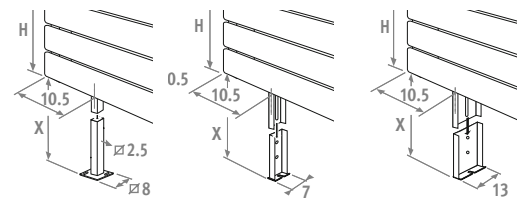

⚠ Stojánky jsou dodávány ve stejné barvě jako otopné těleso

Počet stojáneků na otopné těleso:
L 060 až do 200 cm > 2
L 220 až do 300 cm > 3
L 320 až do 460 cm > 4

standardní barvy: 233, 001

OBJ. KÓD	barva	typ	H dopor. výška tělesa	X (H stojánek)	Kč
9093.01075	standardní barvy	11	6 - 12	7.5	
9093.01075	ostatní	11	6 - 12	7.5	
9093.01100	standardní barvy	11	18	10 > 13	
9093.01100	ostatní	11	18	10 > 13	
9093.01120	standardní barvy	11	> 24	12 > 17	
9093.01120	ostatní	11	> 24	12 > 17	
9093.02075	standardní barvy	22	6 - 12	7.5	
9093.02075	ostatní	22	6 - 12	7.5	
9093.02100	standardní barvy	22	18	10 > 13	
9093.02100	ostatní	22	18	10 > 13	
9093.02120	standardní barvy	22	> 24	12 > 17	
9093.02120	ostatní	22	> 24	12 > 17	
9093.03075	standardní barvy	34	6 - 12	7.5	
9093.03075	ostatní	34	6 - 12	7.5	
9093.03100	standardní barvy	34	18	10 > 13	
9093.03100	ostatní	34	18	10 > 13	
9093.03120	standardní barvy	34	> 24	12 > 17	
9093.03120	ostatní	34	> 24	12 > 17	

ELEKTRICKÉ TOPNÉ PRVKY VŠECHNA KOUPELNOVÁ TĚLESA A GEO

! Podle nových směrnic ErP 2018 pro elektrická topná tělesa se radiátory vybavené elektrickým topným prvkem nesmí používat jako hlavní topné těleso, ale jen jako sušák ručníků.

PŘIPOJENÍ

- elektrický topný prvek namontujte vertikálně do přípojky 1 nebo 8
- namontujte dodaný přetlakový ventil (3 bary) do otvoru odvodušňovacího ventilu
- otopné těleso nikdy nezapínat bez vodní náplně
- doplňte otopné těleso vodou po prvním celkovém ohřevu (neplatí pro kombinované připojení)

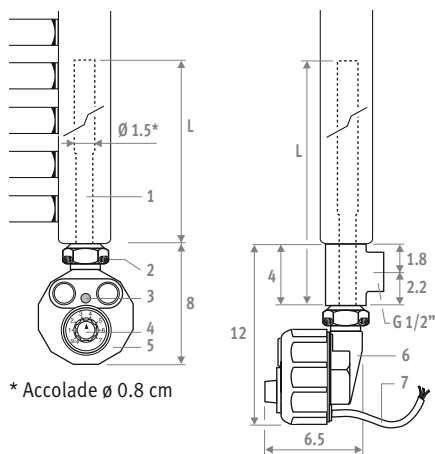

* Accolade ø 0.8 cm

100 % ELEKTRICKÝ

1. Elektrický topný prvek z ušlechtilé oceli
Dvojitý kryt: Ø 1.5 cm
2. Připojení 1/2"
3. Signální světlo:
 - červené: topná patrona je zapnuta, výkon maximální
 - zelené/ červené blikající: topná patrona je zapnuta, topí podle teploty
 - zelené: žádaná teplota je dosažena
 - nesvítlí: topení je vypnuto
4. Elektronický regulátor teploty vody
 - stav 0: regulátor teploty je vypnutý
 - stav -: maximální zahřátí
 - ochrana proti mrazu: otočit regulátorem teploty ve směru hodinových ručiček do polohy 0 dokud nezacvakne (signální světlo zůstane zelené)
5. Materiál ABS bílá
 - Ochranná třída I: IP 54
 - Ochranná třída II (ne pro Accolade): IP 54
6. Elektronický regulátor teploty se stálou kontrolou elektrické izolace
7. Propojovací kabel pro připojení do uzemněné zásuvky:
 - délka 1.2 m
 - 230 V jednofázový - 50 Hz

KOMBINOVANÉ PŘIPOJENÍ

- použijte T-kus spolu s elektrickým topným prvkem pro připojení na ústřední vytápění
- NIKDY neoddělujte těleso od expanzní nádrže, jinými slovy NIKDY nezavírejte zpátečku tělesa

T-kus pro kombinované připojení

OBJ. KÓD	barva	KČ
TPCE.004.009	chrom	
TPCE.004.XXX	201 až do 233	
	301 až do 333	

vyplňte kód barvy

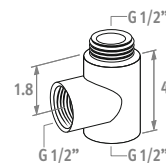

Pro připojení z boku nebo ze zadu

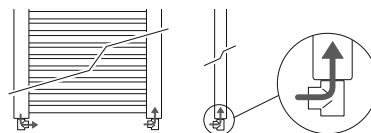

Pro kombinované připojení

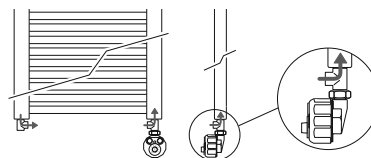

! Volba výkonu elektrického topného prvku

Výkon elektrického topného prvku má být max. 25% výkonu tělesa při teplotním spádu 75/65/20.

OBJ. KÓD	H	TYP	WATTY	L	KČ
Pro GEO					
třída II					
9096.21	150	100 % elektrický. Pro kombinované připojení objednejte 2 T - kus	600	35.5	
9096.23	180	100 % elektrický. Pro kombinované připojení objednejte 2 T - kus	1200	66.0	
Pro SANI RONDA / SANI PANEL / SANI BOW / SANI BASIC / NAUTICA					
třída II					
9096.20	-	100 % elektrický. Pro kombinované připojení objednejte T - kus	450	31.5	
9096.21	-	100 % elektrický. Pro kombinované připojení objednejte T - kus	600	35.5	
9096.22	-	100 % elektrický. Pro kombinované připojení objednejte T - kus	900	51.5	
9096.23	-	100 % elektrický. Pro kombinované připojení objednejte T - kus	1200	66.0	
9096.24	-	100 % elektrický. Pro kombinované připojení objednejte T - kus	1500	82.0	
Pro ACCOLADE					
třída I					
9096.40	-	100 % elektrický. Pro kombinované připojení objednejte T - kus	450	37	
9096.41	-	100 % elektrický. Pro kombinované připojení objednejte T - kus	600	47	
9096.42	-	100 % elektrický. Pro kombinované připojení objednejte T - kus	900	68	
9096.43	-	100 % elektrický. Pro kombinované připojení objednejte T - kus	1200	89	
9096.44	-	100 % elektrický. Pro kombinované připojení objednejte T - kus	1500	110	

ELEKTRICKÝ TOPNÝ PRVEK ECO COMFORT

Sani Ronda, Nautica, Sani Panel, Sani Louvre, Sani Basic, Sani Bow



Podle nových směrnic ErP 2018 pro elektrická topná tělesa se radiátory vybavené elektrickým topným prvkem nesmí používat jako hlavní topné těleso, ale jen jako sušák ručníků.

PŘIPOJENÍ

- elektrický topný prvek namontujte vertikálně do přípojky 1 nebo 8
- namontujte dodaný přetlakový ventil (3 bary) do otvoru odvětrávacího ventilu
- otopné těleso nikdy nezapínat bez vodní náplně
- doplňte otopné těleso vodou po prvním celkovém ohřevu (neplatí pro kombinované připojení)



100 % Elektrický

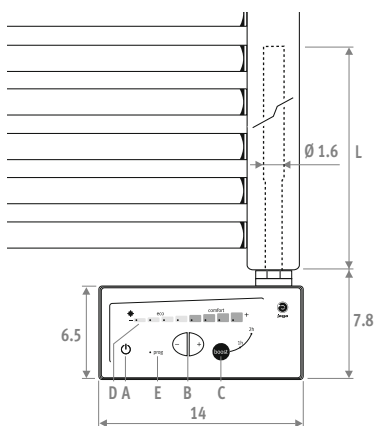

Kombinovaný

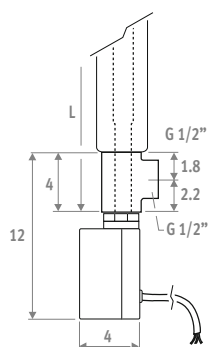

TECHNICKÁ DATA

- topné těleso třída II
- s krytem z ušlechtilé oceli Ø 1.6 cm
- napájení topného prvku: 230 V jednofázové - 50Hz
- elektronický regulátor teploty vody: 14 x 7 x 4.8 cm
- kryt: ABS/PC bílý
- izolační třída IP 54
- teplota která může být nastavena od +7 °C do +30 °C okolní teploty
- délka cyklu: 1 nebo 2 hodiny
- připojovací kabel pro připojení do zásuvky s uzemněním, délka 0.50 m. Černý drát nepoužívat a izolovat.

ELEKTRICKÝ TOPNÝ PRVEK S FUNKCÍ BOOST

- Tlačítko On/Off
- Rozsah nastavení: od +7 °C do +30 °C okolní teploty. Teplota je měřena přes vnější čidlo
- Doba trvání režimu Boost: 1 nebo 2 hodiny; může být kdykoli zastaven
- Ukazatel nastavené teploty (ochrana proti mrazu - Eco - Comfort - Max) - modré kontrolky signalizují nastavenou teplotu elektrického topného prvku
- Pouze pro Francii

KOMBINOVANÉ PŘIPOJENÍ

- použijte T-kus spolu s elektrickým topným prvkem pro připojení na ústřední vytápění
- NIKDY neoddělujte těleso od expanzní nádrže, jinými slovy NIKDY nezavírejte zpátečku tělesa

T-kus pro kombinované připojení

	barva	KČ
TPCE.004.009	chrom	
TPCE.004.XXX	201 až do 233	
	301 až do 333	
vyplňte kód barvy		

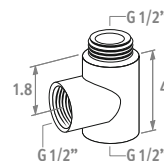

Pro připojení z boku nebo ze stěny

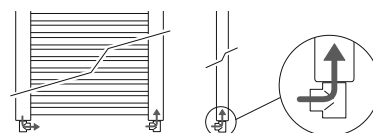

Pro kombinované připojení

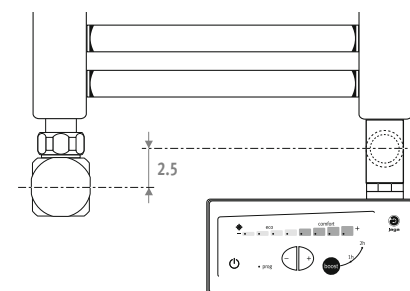
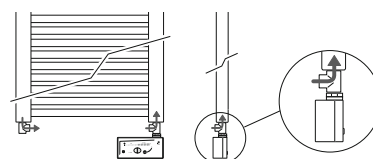

OBJ. KÓD	WATTY	L	KČ
9096.60	600	55.0	
9096.61	750	60.0	
9096.62	900	69.5	
9096.63	1000	72.0	
9096.64	1250	85.0	
9096.65	1500	96.5	

Pro kombinované připojení: objednat 1 nebo 2 T - kusy

Volba výkonu elektrického topného prvku

Výkon elektrického topného prvku má být max. 25% výkonu tělesa při teplotním spádu 75/65/20.

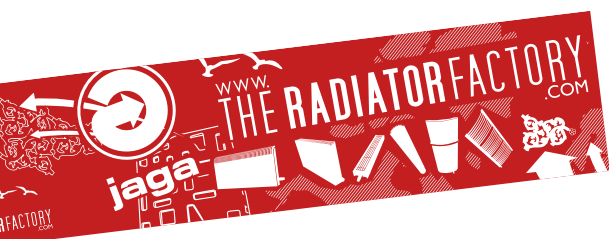

Jaga N.V. - Organizační Složka
Č sl. Armády 325
253 01 Hostivice

T: +420 220 190 515-6
F: +420 220 190 519
info@jagacz.com
www.jagacz.com

Jaga International
Verbindingslaan 16
B-3590 Diepenbeek

T: +32 11 29 41 16
F: +32 11 29 41 60
export@jaga.be

Informace v tomto ceníku jsou platné v době vytištění.
Společnost Jaga si vyhrazuje právo kdykoliv, v souladu se svou inovační politikou, měnit specifikace produktů.
Všechny ceny jsou bez DPH. Ceny jsou platné od 1. března 2018.
Tento ceník nahrazuje všechny předchozí